



**Lista de precios Mayo 2021**



## CONDICIONES GENERALES

## CONDICIONES DE ENTREGA

- **Ventanas para tejado, lucernas, persianas, Skylux, escaleras escamoteables y de caracol, Orchidea, Casali, RasoParete, Legnomuro, Maydilit, tapas de registros y equipos de depuración:** Portes pagados\* para pedidos superiores a **140 €/netos** (posibilidad de combinar diferentes productos). Para pedidos inferiores se cargarán en factura 12 € en concepto de portes. Excepto Canarias, Ceuta, Melilla, Formentera y Andorra consultar portes mínimos a Maydisa.
- **Claraboyas:** Portes pagados\* para pedidos superiores a **140 €/netos** (sin posibilidad de combinar diferentes productos). Para pedidos inferiores se cargarán en factura 12 € en concepto de portes. Excepto Canarias, Ceuta, Melilla, Formentera y Andorra consultar portes mínimos a Maydisa.  
**Medidas grandes. Consultar portes para claraboyas y cúpulas sueltas a partir de las medidas AxB: 150x150 cm, 160x160 cm, 180x180 cm, 200x200 cm, 185x185 cm, 100x150 cm, 100x200 cm, 150x200 cm, 160x240 cm, 200x250 cm, 200x300 cm, 150ø cm y 200ø cm.**
- **Celenit:** Portes pagados\* para pedidos superiores a 50 m<sup>2</sup>. Excepto Canarias, Ceuta, Melilla, Formentera y Andorra consultar portes mínimos a Maydisa. Para pedidos inferiores consultar portes a Maydisa. Condiciones válidas para todos los paneles excepto Celenit AB 60x60 de 15 mm de espesor que se suministra por palets completos a partir de 93,6 m<sup>2</sup>.
- **Reparadores:** Portes pagados\* a partir de 30 €/netos. Para pedidos inferiores se cargarán en factura 6 € en concepto de portes. Excepto Canarias, Ceuta, Melilla, Formentera y Andorra consultar portes mínimos a Maydisa.

\* El medio de transporte lo designa Maydisa.  
El PVP detallado no es contractual y se considera orientativo.

## SEGURO

Los productos de Maydisa viajan con un seguro de transporte, para que le llegue el material en perfectas condiciones.

## REVISIÓN DE LA MERCANCÍA / RECLAMACIONES

**Es indispensable revisar siempre el material a su llegada.** Cualquier incidencia se debe anotar en el albarán del transportista en el momento de la entrega, para que Maydisa pueda reclamar a la agencia de transportes y reponerle, sin cargo, el material que, por cualquier motivo, le hubiera llegado defectuoso. En caso contrario, Maydisa no podrá responsabilizarse del defecto.

## DEVOLUCIONES

**Maydisa no acepta devoluciones de mercancía.** Si Maydisa llegara a admitir una devolución, cuyo motivo fuera por causas ajenas a Maydisa, el envío se mandará a portes pagados y en factura se cobrarán los portes **de ida y vuelta y todos los desperfectos**, del material devuelto.

## PEDIDOS ESPECIALES / MATERIAL A MEDIDA

Maydisa pedirá por escrito la conformidad del cliente, en concepto de garantía. **Maydisa no acepta devoluciones de material especial o de material a medida, en ningún caso.**

## PLAZO DE ENTREGA

Los plazos de entrega se entienden como el tiempo que transcurrirá hasta que la mercancía salga del almacén de Maydisa y siempre que el material esté disponible en stock.



Maydisa se reserva el derecho de modificar las condiciones generales y las características de los productos que figuran en esta tarifa, en cualquier momento y sin previo aviso. Realizar un pedido supone el conocimiento y la aceptación de las condiciones generales.



## Claraboyas

### Sistemas de apertura

apertura telescópica

apertura por husillo

apertura eléctrica

**Claraboyas cuadradas zócalo inclinado**

**Claraboyas FREE cuadradas zócalo recto**

Novedad

**Claraboyas piramidales zócalo inclinado**

**Claraboyas FREE piramidales zócalo recto**

Novedad

**Claraboyas rectangulares zócalo inclinado**

**Claraboyas FREE rectangulares zócalo recto**

Novedad

**Claraboyas circulares zócalo inclinado**



## Claraboyas zócalo inclinado

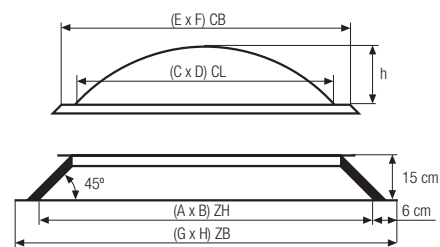

Novedad más medidas

## Claraboyas FREE zócalo recto

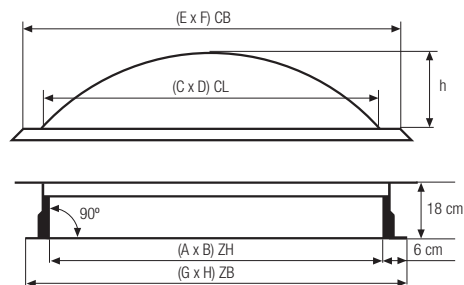

Novedad zócalo recto

Lanzamiento 1 de junio

100% entrada de luz

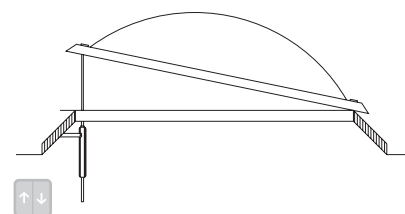
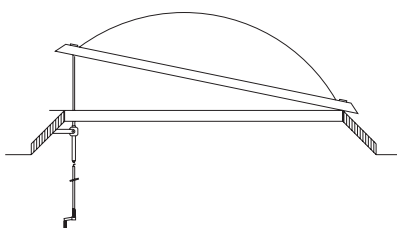
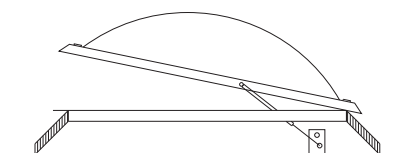

### apertura telescópica

Accionamiento manual, apertura telescópica. Acceso al exterior.

Es un sistema de apertura especialmente destinado a acceder a la cubierta desde el interior. Este sistema no es adecuado para la ventilación. Según sea el tamaño de la claraboya su apertura variará de 70° hasta 85° e irá provista de uno o dos amortiguadores telescópicos.



### apertura por husillo

Accionamiento manual mediante una manivela tipo toldo. Sistema de apertura destinado a proporcionar ventilación con una apertura máxima de 30 cm. Se acciona mediante una manivela tipo toldo de 1,9 m de longitud. No es aconsejable colocarla en alturas superiores a 4 m. Las claraboyas de grandes dimensiones se suministran con doble husillo. **Manivela no incluida en el precio de la claraboya. Solicitarla sobre pedido.**



### apertura eléctrica

Accionamiento eléctrico por pulsador. Para ventilación.

Este sistema de apertura tiene la misma función que la apertura por husillo, salvo que utiliza un motor eléctrico con pulsador. Es el sistema más adecuado cuando se busca la máxima comodidad o bien cuando vaya a ser colocada a más de 4 m de altura. Su apertura máxima es de 23 cm. Se suministra con motor. **Pulsador no incluido.**

**Importante:** Las cúpulas pueden ser **hielo** o **transparentes** se debe especificar siempre al hacer el pedido. En caso de no especificarse se mandará siempre en color hielo.

**Se recomienda colocar siempre cúpulas bivalvas o trivalvas para reducir el riesgo de condensación. La cúpula interior será siempre transparente. Consultar página 26.**

Existe la posibilidad de suministrar las claraboyas con CÚPULA DE ALTO IMPACTO, CÚPULA CONTROL SOLAR, o cúpulas con la clasificación contra incendios (B-s1-d0) CÚPULA DE POLICARBONATO COMPACTO O CÚPULA DE POLICARBONATO CELULAR. También existe la posibilidad de suministrar las claraboyas con zócalo de chapa. Rogamos consultar dimensiones disponibles, precio y plazo de entrega a Maydisa.

**Para obtener el precio de una claraboya bivalva** sólo debe sumar el precio de una cúpula suelta al precio de la claraboya elegida.

<b>Ejemplo:</b> claraboya apertura telescópica 60 x 60 cm bivalva:	
Claraboya apertura telescópica 60 x 60 cm	→ 266 €
+ 1 cúpula suelta 60 x 60 cm	→ 46 €
<b>Precio claraboya apertura telescópica 60 x 60 cm bivalva</b>	<b>312 €</b>

**Para obtener el precio de una claraboya trivalva** sólo debe sumar el precio de dos cúpulas sueltas al precio de la claraboya elegida.

<b>Ejemplo:</b> claraboya apertura telescópica 60 x 60 cm trivalva:	
Claraboya apertura telescópica 60 x 60 cm	→ 266 €
+ 2 cúpulas sueltas 60 x 60 cm	→ 92 €
<b>Precio claraboya apertura telescópica 60 x 60 cm trivalva</b>	<b>358 €</b>

## Claraboyas Cuadradas Zócalo Inclinado

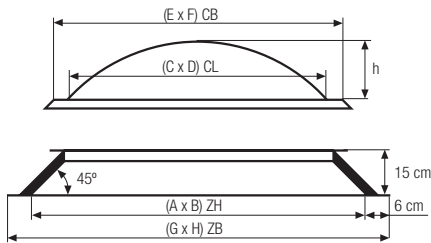

Se recomienda colocar siempre cúpulas bivalvas o trivalvas para reducir el riesgo de condensación. La cúpula interior será siempre transparente. Consultar página 26.

**Novedad  
más  
medidas**

	ZH (AxB) hueco del forjado	CL (CxD) entrada de luz	CB (ExF) medida cúpula	Claraboyas fijas cúpula de metacrilato + zócalo (15cm) de:	Claraboyas con mecanismo de apertura cúpula de metacrilato + zócalo (15cm) de:			
					apertura telescópica PVC	apertura por husillo PVC	apertura eléctrica PVC	cúpulas sueltas metacrilato
①	40x40	20x20	30x30	104 €	-	268 €	-	28 €
①	50x50	30x30	40x40	124 €	-	292 €	604 €	36 €
①	60x60	40x40	51,5x51,5	140 €	266 €	320 €	644 €	46 €
①	70x70	50x50	61x61	162 €	294 €	350 €	676 €	60 €
①	80x80	60x60	73,2x73,2	194 €	324 €	380 €	718 €	80 €
①	90x90	70x70	82x82	220 €	352 €	410 €	750 €	96 €
①	100x100	80x80	92,4x92,4	242 €	390 €	448 €	804 €	116 €
①	110x110	90x90	100,7x100,7	288 €	448 €	490 €	848 €	140 €
①	120x120	100x100	111,5x111,5	312 €	490 €	520 €	878 €	152 €
①	130x130	110x110	121x121	358 €	538 €	570 €	936 €	184 €
①	140x140	120x120	133,3x133,3	388 €	584 €	612 €	984 €	208 €
③	150x150*	130x130	142x142	446 €	694 €	700 €	1.088 €	256 €
③	160x160*	140x140	150,6x150,6	606 €	904 €	898 €	1.314 €	396 €
③	180x180*	160x160	170,2x170,2	704 €	-	1.232 € <sup>(1)</sup>	1.698 € <sup>(1)</sup>	462 €
③	200x200*	180x180	192,8x192,8	828 €	-	1.338 € <sup>(1)</sup>	1.816 € <sup>(1)</sup>	514 €

\*Consultar portes a Maydisa. (1) Claraboya con doble husillo o un motor con doble mecanismo. Para obtener el precio de una claraboya bivalva o trivalva consultar la página 22.

## Claraboyas FREE Cuadradas zócalo recto

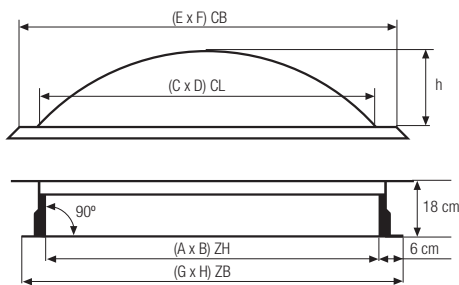

Se recomienda colocar siempre cúpulas bivalvas o trivalvas para reducir el riesgo de condensación. La cúpula interior será siempre transparente. Consultar página 26.

**Novedad  
zócalo  
recto**

**Lanzamiento  
1 de junio**

**100%  
entrada  
de luz**

	ZH (AxB) hueco del forjado	CL (CxD) entrada de luz	CB (ExF) medida cúpula	Claraboyas fijas cúpula de metacrilato + zócalo (18cm) de:	Claraboyas con mecanismo de apertura cúpula de metacrilato + zócalo (18cm) de:			cúpulas sueltas metacrilato
					apertura telescópica PVC	apertura por husillo PVC	apertura eléctrica PVC	
①	30x30	30x30	40x40	128 €	-	296 €	608 €	36 €
①	40x40	40x40	51,5x51,5	150 €	276 €	330 €	654 €	46 €
①	50x50	50x50	61x61	180 €	312 €	368 €	694 €	60 €
①	60x60	60x60	73,2x73,2	226 €	356 €	412 €	750 €	80 €
①	70x70	70x70	82x82	260 €	392 €	450 €	790 €	96 €
①	80x80	80x80	92,4x92,4	288 €	436 €	494 €	850 €	116 €
①	90x90	90x90	100,7x100,7	340 €	500 €	542 €	900 €	140 €
①	100x100	100x100	111,5x111,5	372 €	550 €	580 €	938 €	152 €
①	120x120	120x120	133,3x133,3	484 €	680 €	708 €	1.080 €	208 €

Para obtener el precio de una claraboya bivalva o trivalva consultar la página 22.

## Claraboyas Piramidales zócalo inclinado

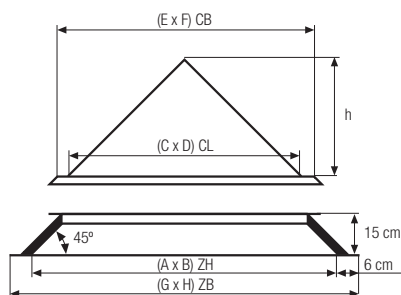

Se recomienda colocar siempre cúpulas bivalvas o trivalvas para reducir el riesgo de condensación. La cúpula interior será siempre transparente. Consultar página 26.

	ZH (Ax B) hueco del forjado	CL (Cx D) entrada de luz	CB (Ex F) medida cúpula	Claraboyas fijas cúpula de metacrilato + zócalo (15cm) de: PVC	Claraboyas con mecanismo de apertura cúpula de metacrilato + zócalo (15cm) de:			cúpulas sueltas metacrilato
					apertura telescópica PVC	apertura por husillo PVC	apertura eléctrica PVC	
①	60x60	40x40	52,4x52,4	158 €	282 €	334 €	660 €	60 €
①	70x70	50x50	61,1x61,1	188 €	312 €	366 €	692 €	78 €
①	80x80	60x60	73,3x73,3	210 €	340 €	394 €	736 €	96 €
①	90x90	70x70	82,5x82,5	242 €	376 €	430 €	772 €	118 €
①	100x100	80x80	92,8x92,8	272 €	412 €	468 €	826 €	136 €
①	120x120	100x100	111,5x111,5	332 €	512 €	542 €	904 €	174 €
③	150x150*	130x130	142,7x142,7	506 €	756 €	764 €	1.180 €	318 €
③	185x185*	165x165	176,9x176,9	824 €	-	1.374 € <sup>(1)</sup>	1.982 € <sup>(1)</sup>	560 €

\*Consultar portes a Maydisa. (1) Claraboya con doble husillo o un motor con doble mecanismo. Para obtener el precio de una claraboya bivalva o trivalva consultar la página 22.

## Claraboyas FREE Piramidales zócalo recto

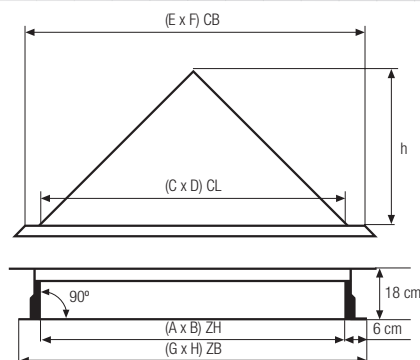

Se recomienda colocar siempre cúpulas bivalvas o trivalvas para reducir el riesgo de condensación. La cúpula interior será siempre transparente. Consultar página 26.

Novedad  
zócalo  
recto

Lanzamiento  
1 de junio

100%  
entrada  
de luz

	ZH (Ax B) hueco del forjado	CL (Cx D) entrada de luz	CB (Ex F) medida cúpula	Claraboyas fijas cúpula de metacrilato + zócalo (18cm) de: PVC	Claraboyas con mecanismo de apertura cúpula de metacrilato + zócalo (18cm) de:			cúpulas sueltas metacrilato
					apertura telescópica PVC	apertura por husillo PVC	apertura eléctrica PVC	
①	40x40	40x40	52,4x52,4	168 €	292 €	344 €	670 €	60 €
①	50x50	50x50	61,1x61,1	208 €	332 €	386 €	712 €	78 €
①	60x60	60x60	73,3x73,3	242 €	372 €	426 €	768 €	96 €
①	70x70	70x70	82,5x82,5	282 €	416 €	470 €	812 €	118 €
①	80x80	80x80	92,8x92,8	318 €	458 €	514 €	872 €	136 €
①	100x100	100x100	111,5x111,5	392 €	572 €	602 €	964 €	174 €

Para obtener el precio de una claraboya bivalva o trivalva consultar la página 22.

## Claraboyas Rectangulares zócalo inclinado

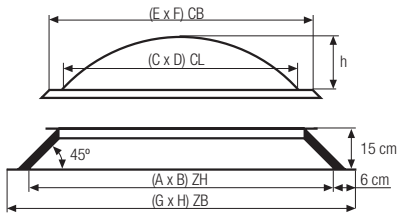

Se recomienda colocar siempre cúpulas bivalvas o trivalvas para reducir el riesgo de condensación. La cúpula interior será siempre transparente. Consultar página 26.

	ZH (AxB) hueco del forjado	CL (CxD) entrada de luz	CB (ExF) medida cúpula	Claraboyas fijas cúpula de metacrilato + zócalo (15cm) de: PVC	Claraboyas con mecanismo de apertura cúpula de metacrilato + zócalo (15cm) de:			cúpulas sueltas metacrilato
					apertura telescópica PVC	apertura por husillo PVC	apertura eléctrica PVC	
①	50x100	30x80	43,8x93,7	180 €	308 €	362 €	688 €	68 €
①	60x80	40x60	51,2x71	182 €	310 €	364 €	690 €	70 €
①	60x90	40x70	52,5x83	184 €	312 €	366 €	692 €	72 €
①	60x100	40x80	52x92,4	198 €	328 €	382 €	708 €	80 €
①	60x120	40x100	52x111,7	220 €	358 €	412 €	740 €	96 €
①	70x100	50x80	62,2x92,5	210 €	342 €	398 €	724 €	90 €
①	80x100	60x80	73,2x92,4	226 €	360 €	414 €	758 €	98 €
①	80x110	60x90	71,7x102	240 €	378 €	432 €	774 €	106 €
①	80x120	60x100	73,2x111,5	254 €	394 €	448 €	792 €	116 €
①	80x140	60x120	72,5x133	304 €	514 €	536 €	898 €	152 €
①	90x120	70x100	81,1x111,2	270 €	424 €	472 €	832 €	126 €
③	100x150*	80x130	90x140	340 €	592 €	598 €	962 €	176 €
③	100x200*	80x180	92x190,9	442 €	726 €	740 €	1.098 €	242 €
③	150x200*	130x180	142,3x191,6	684 €	-	1.218 € <sup>(1)</sup>	1.698 € <sup>(1)</sup>	442 €
③	160x240*	140x220	151,5x230,9	822 €	-	1.398 € <sup>(1)</sup>	1.870 € <sup>(1)</sup>	546 €
③	200x250*	180x230	192,8x242,9	1.070 €	-	1.682 € <sup>(1)</sup>	2.126 € <sup>(1)</sup>	722 €
③	200x300*	180x280	190,1x287,2	1.174 €	-	1.810 € <sup>(1)</sup>	2.284 € <sup>(1)</sup>	792 €

\*Consultar portes a Maydisa. (1) Claraboya con doble husillo o un motor con doble mecanismo. Para obtener el precio de una claraboya bivalva o trivalva consultar la página 22.

## Claraboyas FREE Rectangulares zócalo recto

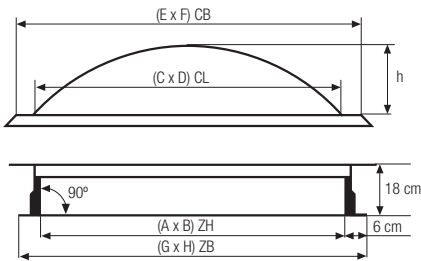

Se recomienda colocar siempre cúpulas bivalvas o trivalvas para reducir el riesgo de condensación. La cúpula interior será siempre transparente. Consultar página 26.

**Novedad  
zócalo  
recto**

**Lanzamiento  
1 de junio**

**100%  
entrada  
de luz**

	ZH (AxB) hueco del forjado	CL (CxD) entrada de luz	CB (ExF) medida cúpula	Claraboyas fijas cúpula de metacrilato + zócalo (18cm) de: PVC	Claraboyas con mecanismo de apertura cúpula de metacrilato + zócalo (18cm) de:			cúpulas sueltas metacrilato
					apertura telescópica PVC	apertura por husillo PVC	apertura eléctrica PVC	
①	30x80	30x80	43,8x93,7	212 €	340 €	394 €	720 €	68 €
①	40x60	40x60	51,2x71	204 €	332 €	386 €	712 €	70 €
①	40x80	40x80	52x92,4	234 €	364 €	418 €	744 €	80 €
①	40x100	40x100	52x117,7	268 €	406 €	460 €	788 €	96 €
①	50x80	50x80	62,2x92,5	252 €	384 €	440 €	766 €	90 €
①	60x80	60x80	73,2x92,4	268 €	402 €	456 €	800 €	98 €
①	60x90	60x90	71,7x102	286 €	424 €	478 €	820 €	106 €
①	60x100	60x100	73,2x111,5	304 €	444 €	498 €	842 €	116 €
①	60x120	60x120	72,5x133	356 €	566 €	588 €	950 €	152 €
①	70x100	70x100	81,1x111,2	324 €	478 €	526 €	886 €	126 €

Para obtener el precio de una claraboya bivalva o trivalva consultar la página 22.

## Claraboyas Circulares zócalo inclinado

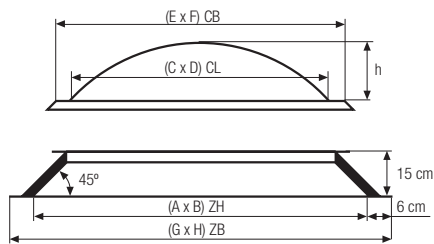

Se recomienda colocar siempre cúpulas bivalvas o trivalvas para reducir el riesgo de condensación. La cúpula interior será siempre transparente.

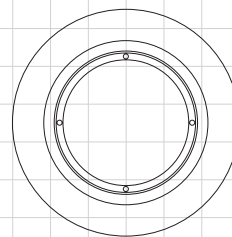

ZH (Ax B) hueco del forjado	CL (Cx D) entrada de luz	CB (Ex F) medida cúpula	Claraboyas fijas cúpula metacrilato + zócalo (15cm) PRFV	Claraboyas con mecanismo de apertura cúpula de metacrilato + zócalo (15cm) de:		
				apertura por husillo PRFV	apertura eléctrica PRFV	cúpulas sueltas metacrilato
① 60ø	39,8ø	51ø	142 €	388 €	716 €	50 €
① 70ø	51,2ø	60,6ø	166 €	420 €	748 €	66 €
① 80ø	57,9ø	71,9ø	196 €	458 €	804 €	82 €
① 90ø	68ø	81,9ø	224 €	498 €	844 €	100 €
① 100ø	77,5ø	90,5ø	260 €	552 €	908 €	120 €
① 120ø	101ø	111,1ø	330 €	650 €	1.010 €	156 €
③ 150ø*	128,4ø	141,2ø	482 €	868 €	1.246 €	266 €
③ 200ø*	176,5ø	190,7ø	826 €	1.368 €	1.728 €	524 €

\*Consultar portes a Maydisa.

Para obtener el precio de una claraboya bivalva o trivalva consultar la página 22.

## Claraboyas Accesorios



Manivela tipo toldo de 1,90m para apertura por husillo (desmontable)

①	manivela tipo toldo para apertura por husillo	30 €
①	conjunto tornillo fijación cúpula	1,30 €
①	juego completo fijación cúpula	2,00 €

## Cúpula bivalva/trivalva

Reducir la condensación con cúpula bivalva o trivalva



Llamamos cúpula bivalva al conjunto de dos cúpulas formando una cámara de aire intermedia. Está especialmente indicada para evitar la condensación que se produce en condiciones extremas de humedad y temperatura. Garantiza, además, un mayor aislamiento térmico, lo que nos permitirá un ahorro significativo de energía.

Debido a las condiciones climáticas extremas que se dan en las cubiertas, se aconseja instalar siempre claraboyas con cúpula bivalva.

Para lograr una mayor entrada de luz la cúpula interior se fabrica siempre en color transparente, la exterior a elegir hielo o transparente. Posibilidad de suministrar la cúpula trivalva, conjunto de tres cúpulas formando dos cámaras de aire internas.

### Índice de condensaciones

La condensación es un fenómeno natural que se produce en condiciones extremas de temperatura y humedad y que conlleva la aparición de vaho. Es aconsejable colocar siempre cúpulas bivalvas o trivalvas donde el índice de condensación sea alto.





MAYDISA

**Materiales y Diseños SA**

Pol. Ind. Coats Fabra  
08571 Borgonyà  
(Barcelona)

Tel. 93 851 27 67  
Fax 93 851 34 77  
info@maydisa.com  
[www.maydisa.com](http://www.maydisa.com)

bubenDORFF

CELENIT

ORIGINAL  
CRAMER®



DuPont™  
Tyvek®



legnomuro  
paneles acústicos



ORCHIDEA



SistemiRasoParete®



Sunlight  
Claraboyas